

Lagersystem

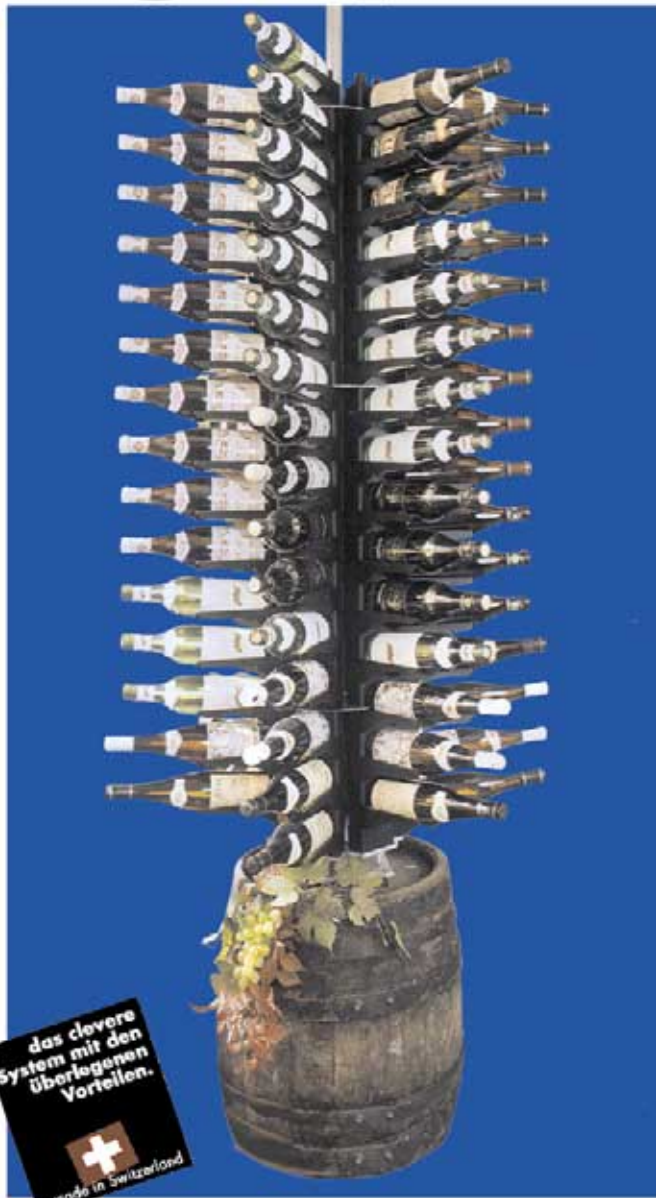

das clevere
System mit den
Überlegenen
Vorteilen.

made in Switzerland

Raumsparer

VIRO

★★★★★
Flaschenlager-System

das
"kluge"
Lager-
Karussell
für
Ihre
besten
Tropfen

★★★★★

**macht
jede
Etikette
sichtbar**

★★★★★

schafft
Ordnung
auf
kleinstem
Raum

VIRO

★★★★★
Flaschenlager-System



VIRO
 ★★★★★
 Flaschenlager-System



**Dem
 Weinfreund
 gewidmet:**

**Das
 praktische
 Lager-
 Karussell**

VIRO
 ★★★★★
 Flaschenlager-System



Ein neues und einzigartiges Flaschenlager-System aus der Schweiz bringt den Freunden edler Tropfen eine interessante Möglichkeit für die Lagerung von Weinen und Spirituosen.

Das Besondere an diesem neuen System ist die Möglichkeit, viele Flaschen auf kleinstem Raum stapeln zu können, wobei die Flaschenetiketten immer lesbar sind.

Diese Vorzüge sind besonders bei der Präsentation im privaten Bereich, im Getränkehandel, in Restaurants, wie auch in Hotelbars erwünscht.

Das Kernstück besteht aus einem soliden Kunststoffteil, dem Flaschenhalter, der auf einfachste Art und nach Belieben mit weiteren Flaschenhaltern zusammengesteckt wird.

So kann mit Leichtigkeit ein den persönlichen Bedürfnissen entsprechendes Flaschengestell zusammengebaut werden. Besonders die räumliche Höhe kann mit dem VIRO Flaschengestell-System optimal ausgenutzt werden.

Die Karusselle

können wie Säulen mitten in Räumen oder platzsparend in Ecken montiert werden.

Diese repräsentativen Drehständer "verkräften" auch grosse Weinsammlungen:

Je nach Modell und Höhe eines Raumes können auf etwas mehr als einem Quadratmeter Bodenfläche die stolze Zahl von sage und schreibe bis zu 500 und mehr Weinflaschen gelagert werden.

Dank einem Drucklager sind alle Karussell-Modelle drehbar.

Nur zwei Teile (siehe Teile (A) und (C)) sind notwendig, um die nebenstehenden Gestell-Varianten aufzubauen. Ohne jedes Werkzeug zusammenstecken, aufstellen und zirka jeden 10. Flaschenhalter an der Wand fixieren (Detail (B)). Mit diesem System können Sie nicht nur jeden Winkel Ihres Hauses ausnutzen, Sie können die Gestelle auch jederzeit und ohne großen Aufwand erweitern oder verändern. Ob in der Küche, im Wohnzimmer oder im Weinkeller, immer wenn Flaschen herumstehen, schaffen Sie mit dem "klugen" VIRO-System sofort Abhilfe.



A **Flaschenhalter**
Das Kernstück
Artikel FL 100

B **Einbaueinheit**
an einer Wand oder
Holzplatte, ca. jeden
10. Flaschenhalter

C **Einbaueinheit**
wird bei Karussell und
speziellen
Wandmodellen
eingesetzt
Artikel ZW 100
(C)



**Ideal für Lagerung
und Präsentation:**

**in Ihrem Keller
in Hotels und Restaurants
im Weinfachhandel
bei Ausstellungen**



Abbildung:
Modell K-2000

Einfache, spielend- leichte Montage

1. Bodenplatte
2. Drucklager
3. Tragplatte
4. Zentrierschablonen
5. Stützstange
6. Spann-Einheit
7. Deckenarretierung

VIRO
★★★★★
Flaschenlager-System

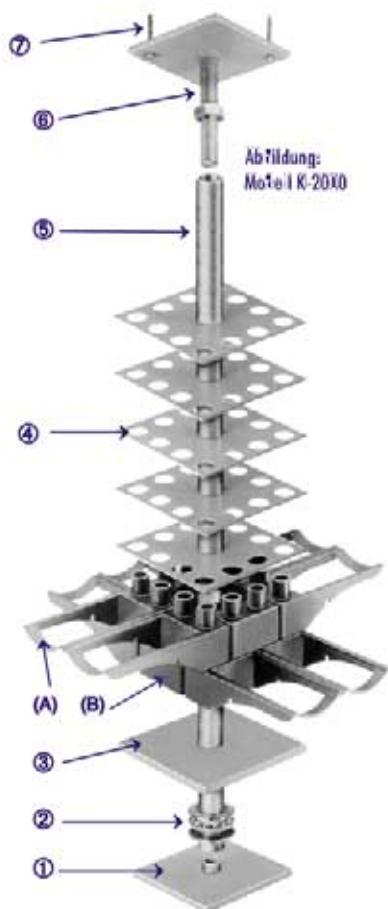
Varianten Wandmodelle



Waagrecht
22 Flaschen je 1m Höhe



D-Waagrecht
44 Flaschen je 1m Höhe

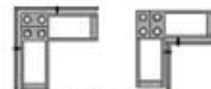

Eck-Varianten
22 Flaschen je 1m Höhe



T-Form
30 Flaschen je 1m Höhe



TT-Form
44 Flaschen je 1m Höhe

Karussell - Modelle

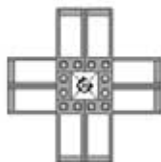

Modell K-2000
80 cm Ø inkl. Flaschen
88 Flaschen je 1m Höhe

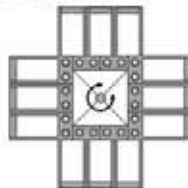

Modell K-3000
90 cm Ø inkl. Flaschen
132 Flaschen je 1m Höhe

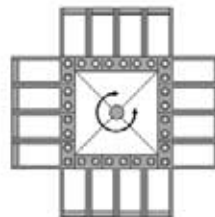

Modell K-4000
102 cm Ø inkl. Flaschen
176 Flaschen je 1m Höhe

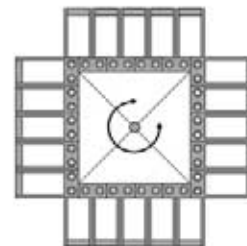

Modell K-5000
114 cm Ø inkl. Flaschen
220 Flaschen je 1m Höhe



VIRO Flaschenlager-System

Urs Roth, Nebenhofstrasse 2, 8307 Effretikon
Tel. 052 843 60 89 / Fax. 052 843 60 85
E-Mail: urs.roth@viro.ch | www.viro.ch

Wir empfehlen Sie für eine geschickte
und reibungslose Benutzung zu Ihrer Freude.
Wir freuen uns, Sie an der